

Wallstop AT Mobil 65-1 Systemübergänge und -details

Wallstop AT Mobil 65-1
standard element

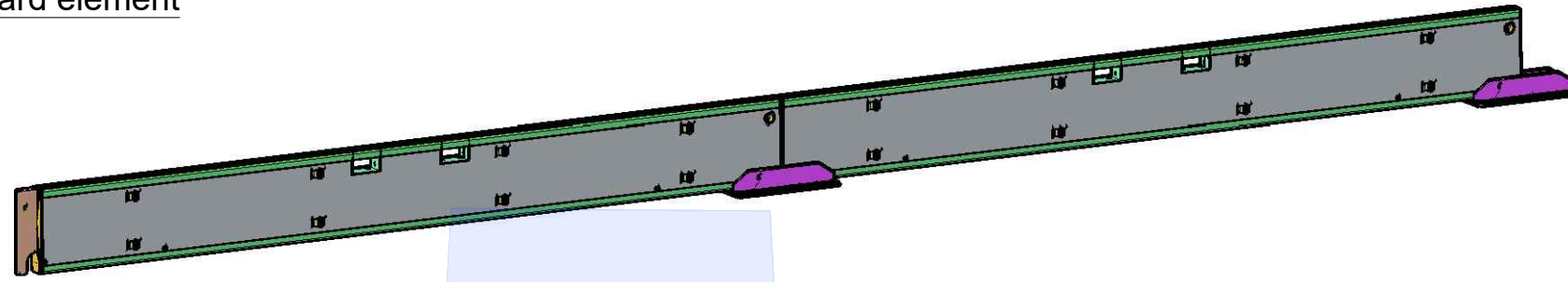

Wallstop AT Mobil 65-1
end- and beginning element

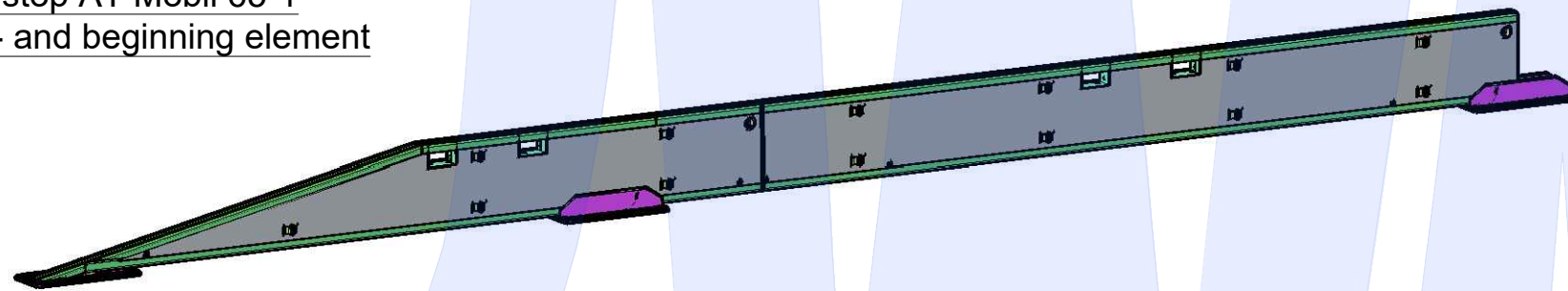

Wallstop AT Mobil 65-1
transition to step element

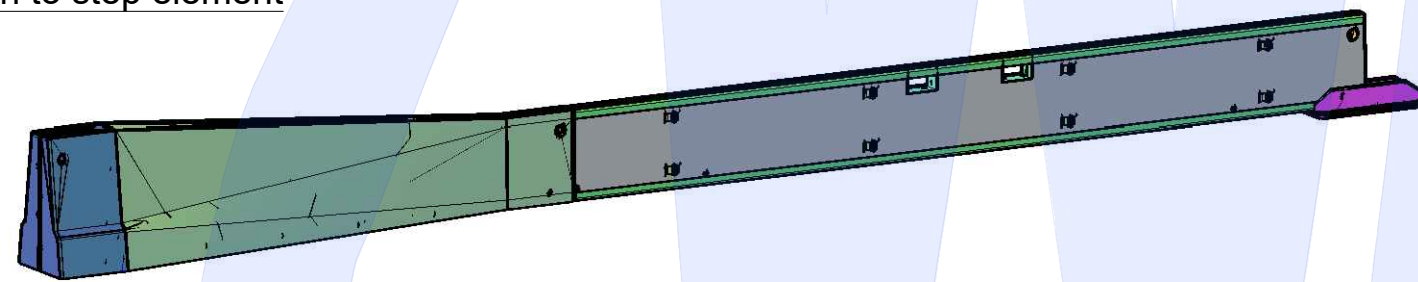

Wallstop AT Mobil 65-1
connection with double sword

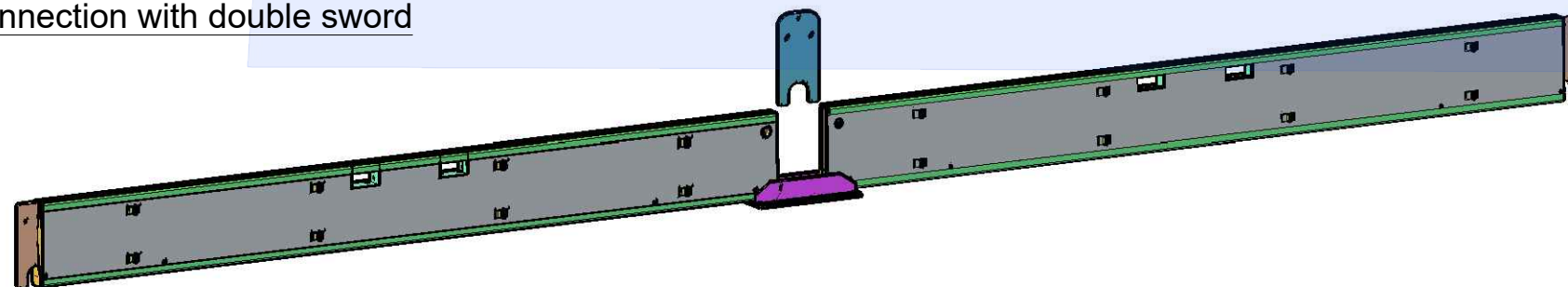

Wallstop AT Mobil 65-1
detail of system connection

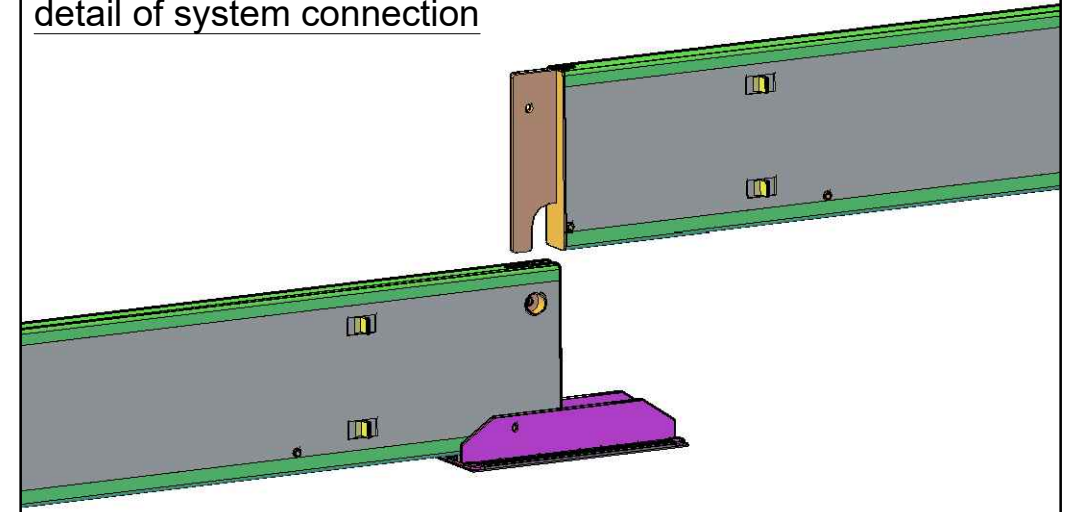

Wallstop AT Mobil 65-1
transition to steel elements

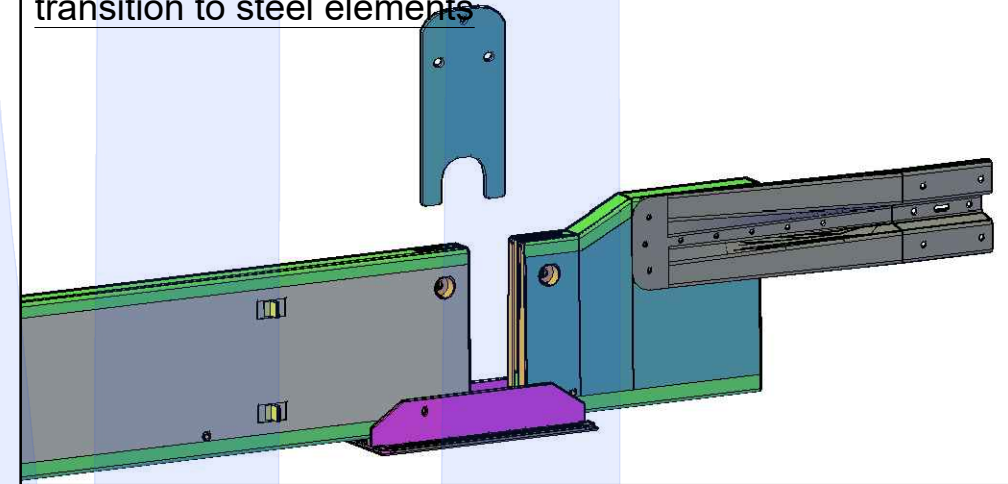

Wallstop AT Mobil 65-1
transition to Mobil 80

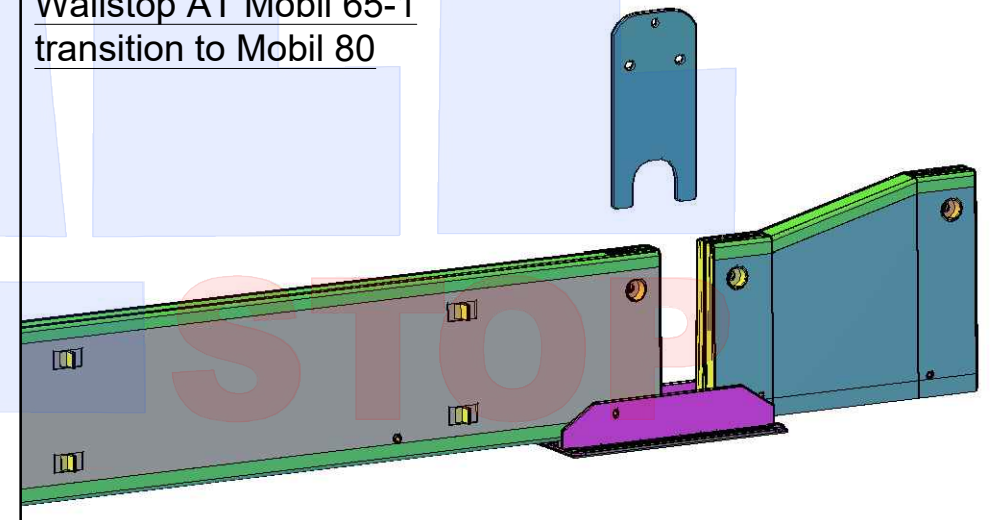

This documentation is the property of WALLSTOP GmbH und Co. KG, Kasteilauner Straße 51, 56263 Treis-Karden. Any copying, microfilming, photomechanical reproduction, translation, as well as storage and processing in electronic systems, remains reserved and is not permitted.



Wallstop GmbH & Co. KG

Maßstab: o. M. Blatt: 1

System: Wallstop AT
Typ: Mobil 65-1

Produktübersicht

	Datum	Name
bearbeitet	07.06.2018	N. Kallmes
geprüft		

Diese Unterlagen sind geistiges Eigentum der WALLSTOP GmbH und Co. KG, Kastellauner Straße 51, 56253 Treis-Karden. Jegliche Vervielfältigung, Mikroverfilmung, fotomechanische Wiedergabe, Übersetzung sowie Einspeicherung und Verarbeitung in elektronischen Systemen bleibt vorbehalten und ist nicht gestattet.

Wallstop AT Mobil 65-1
standard element

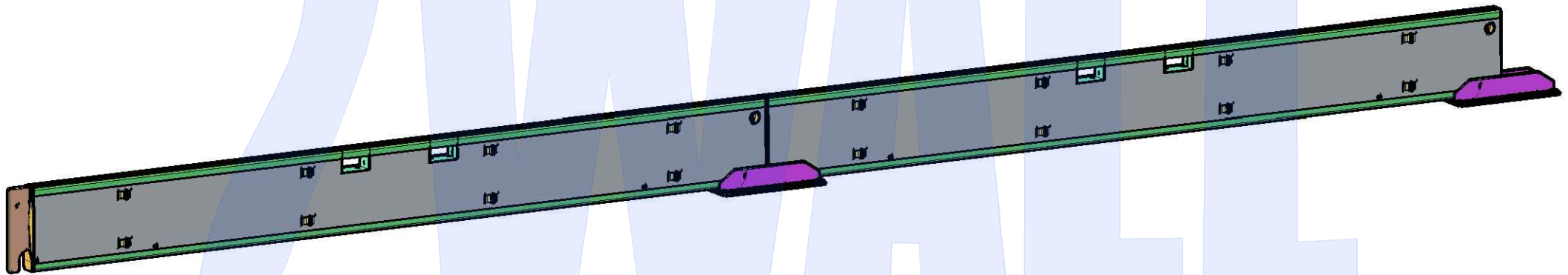

 Wallstop GmbH & Co. KG	Maßstab: o. M.		Blatt: 1	
	System: Wallstop AT Typ: Mobil 65-1		product overview	
		Datum	Name	
bearbeitet		07.06.2018	N. Kallmes	
geprüft				

Diese Unterlagen sind geistiges Eigentum der WALLSTOP GmbH und Co. KG, Kastellauner Straße 51, 56253 Treis-Karden. Jegliche Vervielfältigung, Mikroverfilmung, fotomechanische Wiedergabe, Übersetzung sowie Einspeicherung und Verarbeitung in elektronischen Systemen bleibt vorbehalten und ist nicht gestattet.

Wallstop AT Mobil 65-1
end- and beginning element

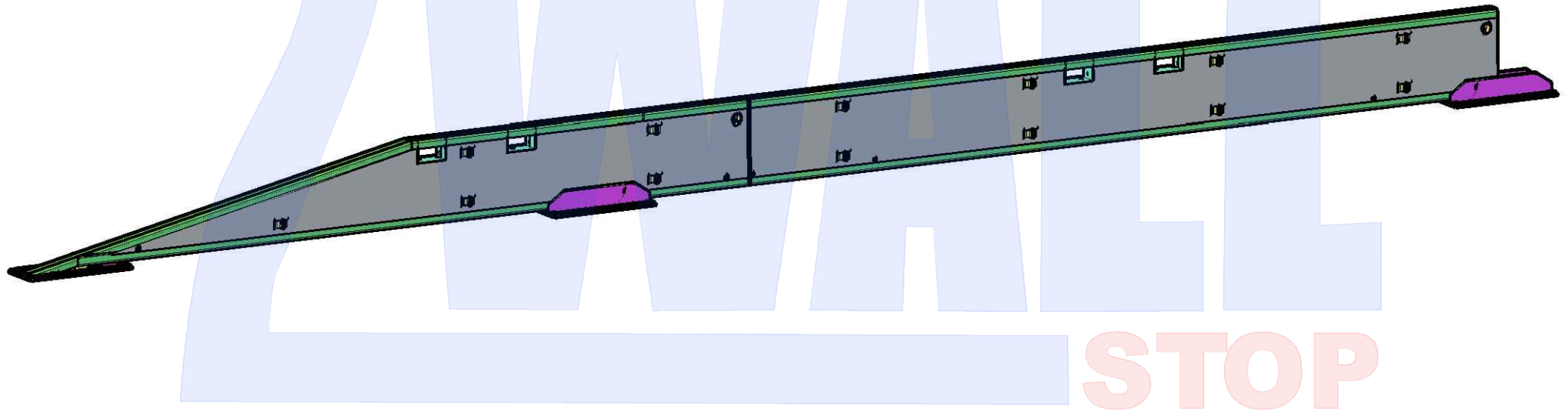

 Wallstop GmbH & Co. KG	Maßstab: o. M.		Blatt: 2	
	product overview			
System: Wallstop AT Typ: Mobil 65-1	Datum		Name	
	bearbeitet	07.06.2018	N. Kallmes	
	geprüft			

Diese Unterlagen sind geistiges Eigentum der WALLSTOP GmbH und Co. KG, Kastellauner Straße 51, 56253 Treis-Karden. Jegliche Vervielfältigung, Mikroverfilmung, fotomechanische Wiedergabe, Übersetzung sowie Einspeicherung und Verarbeitung in elektronischen Systemen bleibt vorbehalten und ist nicht gestattet.

Wallstop AT Mobil 65-1
transition to step element

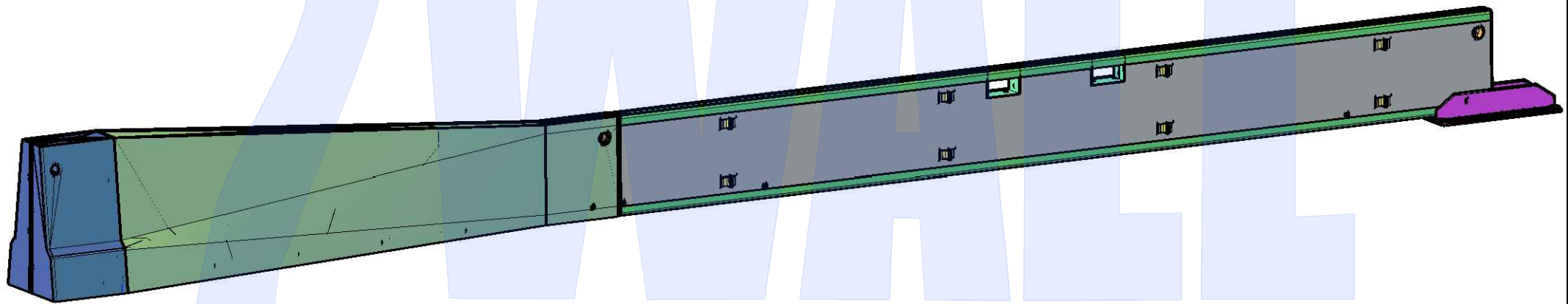



STOP

 Wallstop GmbH & Co. KG	Maßstab: o. M.		Blatt: 3	
	product overview			
System: Wallstop AT Typ: Mobil 65-1	Datum		Name	
	bearbeitet	07.06.2018	N. Kallmes	
	geprüft			

Diese Unterlagen sind geistiges Eigentum der WALLSTOP GmbH und Co. KG, Kastellauner Straße 51, 56253 Treis-Karden. Jegliche Vervielfältigung, Mikroverfilmung, fotomechanische Wiedergabe, Übersetzung sowie Einspeicherung und Verarbeitung in elektronischen Systemen bleibt vorbehalten und ist nicht gestattet.

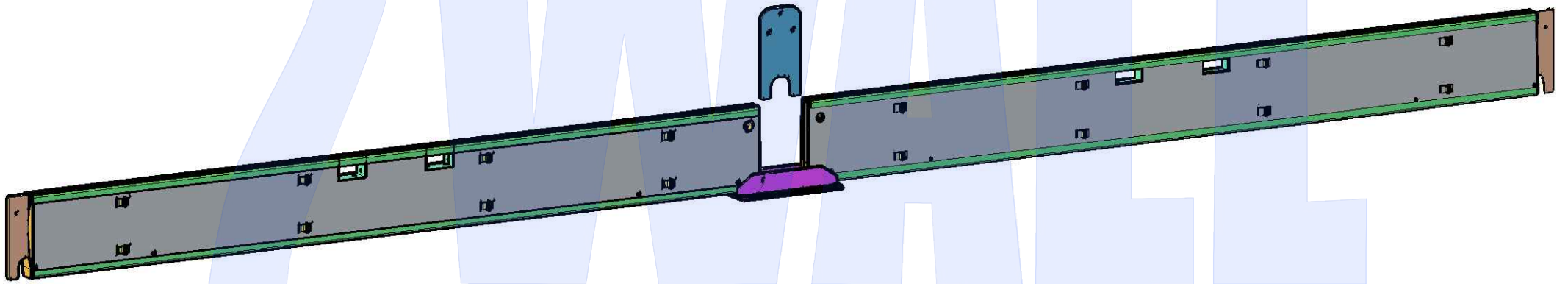
Wallstop AT Mobil 65-1
connection with double sword



 Wallstop GmbH & Co. KG	Maßstab: o. M.		Blatt: 4
	product overview		
System: Wallstop AT Typ: Mobil 65-1		Datum	Name
	bearbeitet	07.06.2018	N. Kallmes
	geprüft		

Diese Unterlagen sind geistiges Eigentum der WALLSTOP GmbH und Co. KG, Kastellauner Straße 51, 56253 Treis-Karden. Jegliche Vervielfältigung, Mikroverfilmung, fotomechanische Wiedergabe, Übersetzung sowie Einspeicherung und Verarbeitung in elektronischen Systemen bleibt vorbehalten und ist nicht gestattet.

Wallstop AT Mobil 65-1
detail of system connection

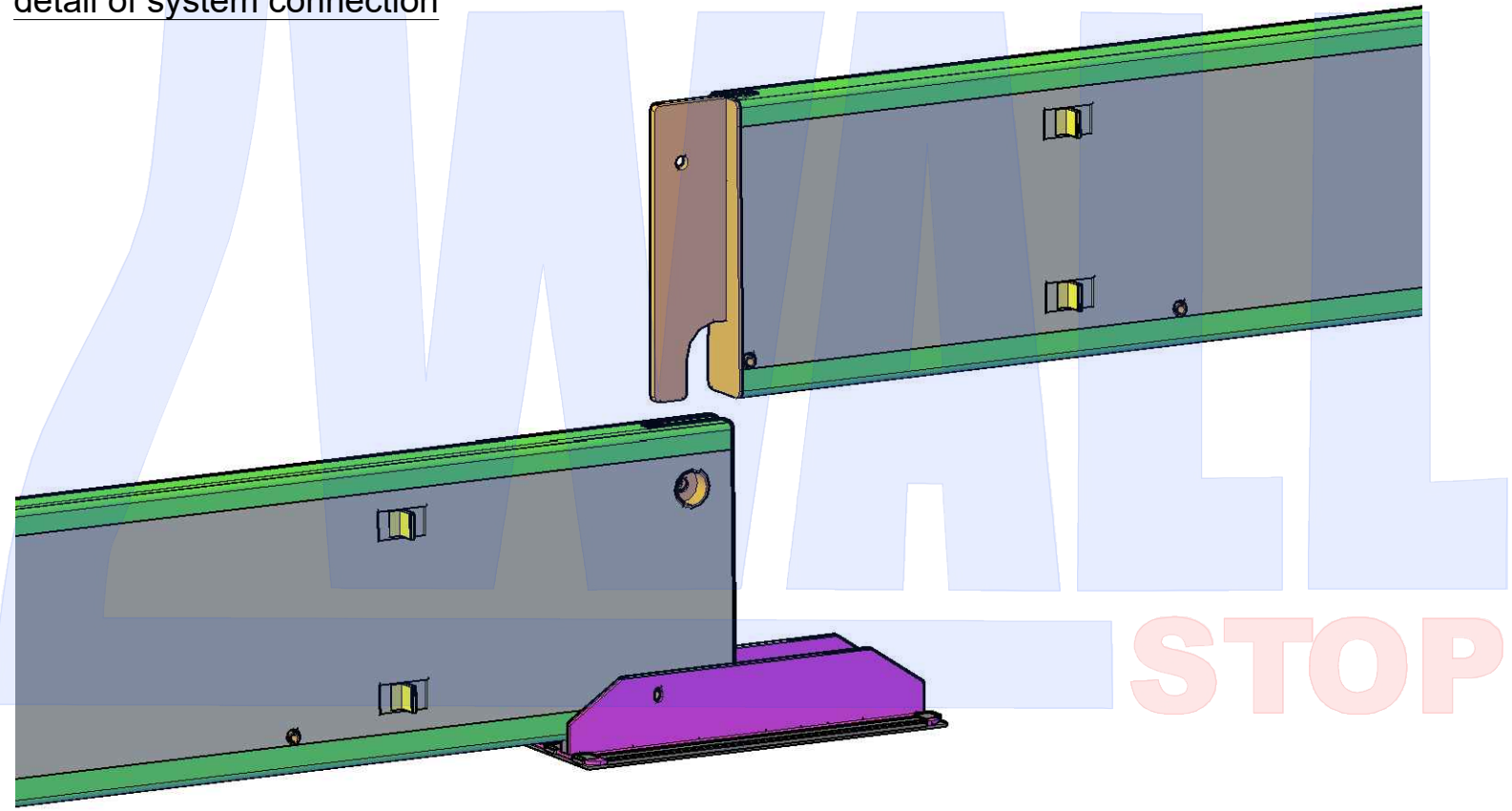

 Wallstop GmbH & Co. KG	Maßstab:		
	o. M.	Blatt:	
		5	
System: Wallstop AT Typ: Mobil 65-1	product overview		
		Datum	Name
	bearbeitet	07.06.2018	N. Kallmes
	geprüft		

Wallstop AT Mobil 65-1
transition to steel elements

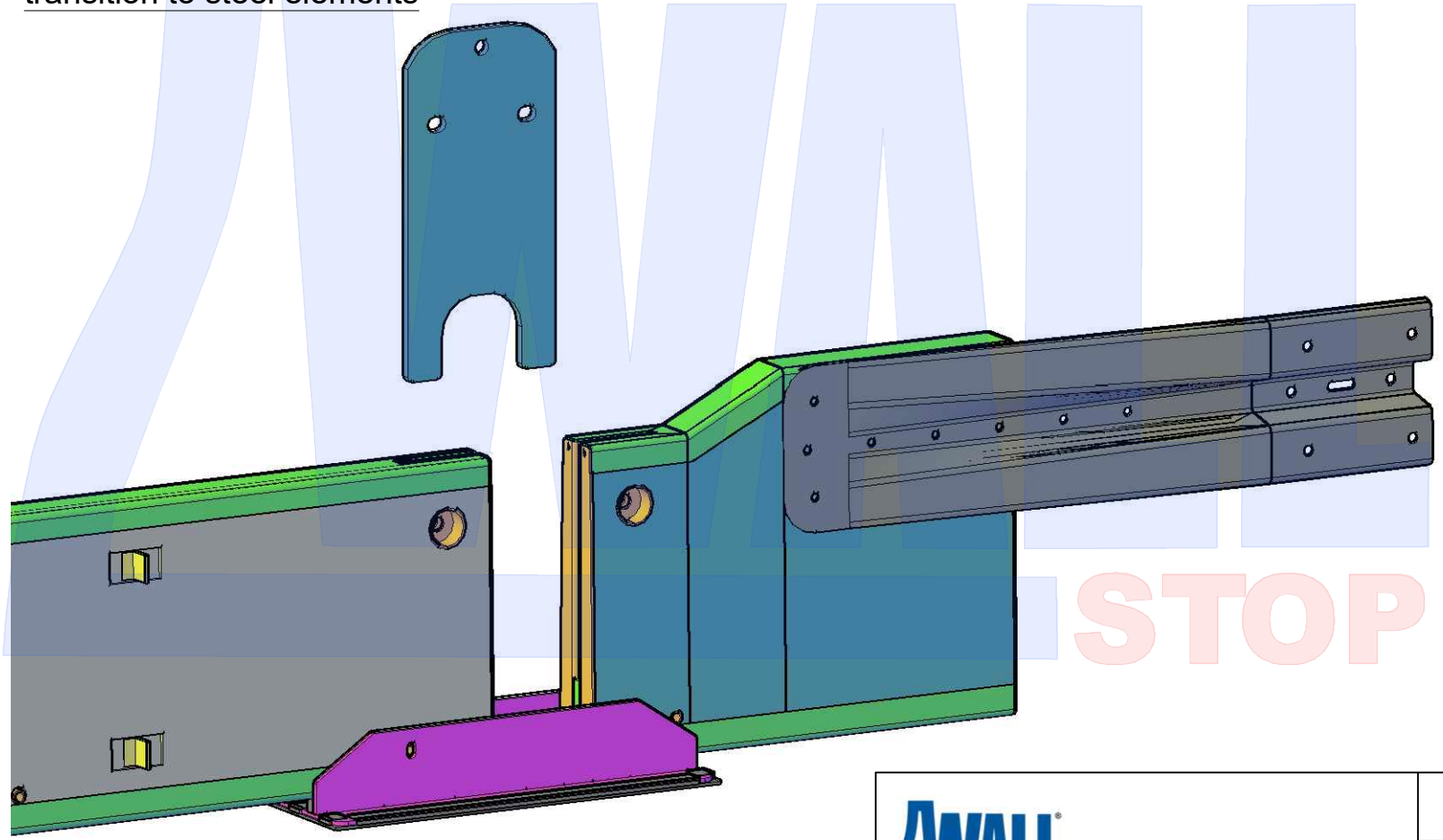

 Wallstop GmbH & Co. KG	Maßstab: o. M.		Blatt: 6	
	product overview			
System: Wallstop AT Typ: Mobil 65-1		Datum	Name	
	bearbeitet	07.06.2018	N. Kallmes	
	geprüft			

Diese Unterlagen sind geistiges Eigentum der WALLSTOP GmbH und Co. KG, Kastellauner Straße 51, 56253 Treis-Karden. Jegliche Vervielfältigung, Mikroverfilmung, fotomechanische Wiedergabe, Übersetzung sowie Einspeicherung und Verarbeitung in elektronischen Systemen bleibt vorbehalten und ist nicht gestattet.

Wallstop AT Mobil 65-1
transition to Mobil 80

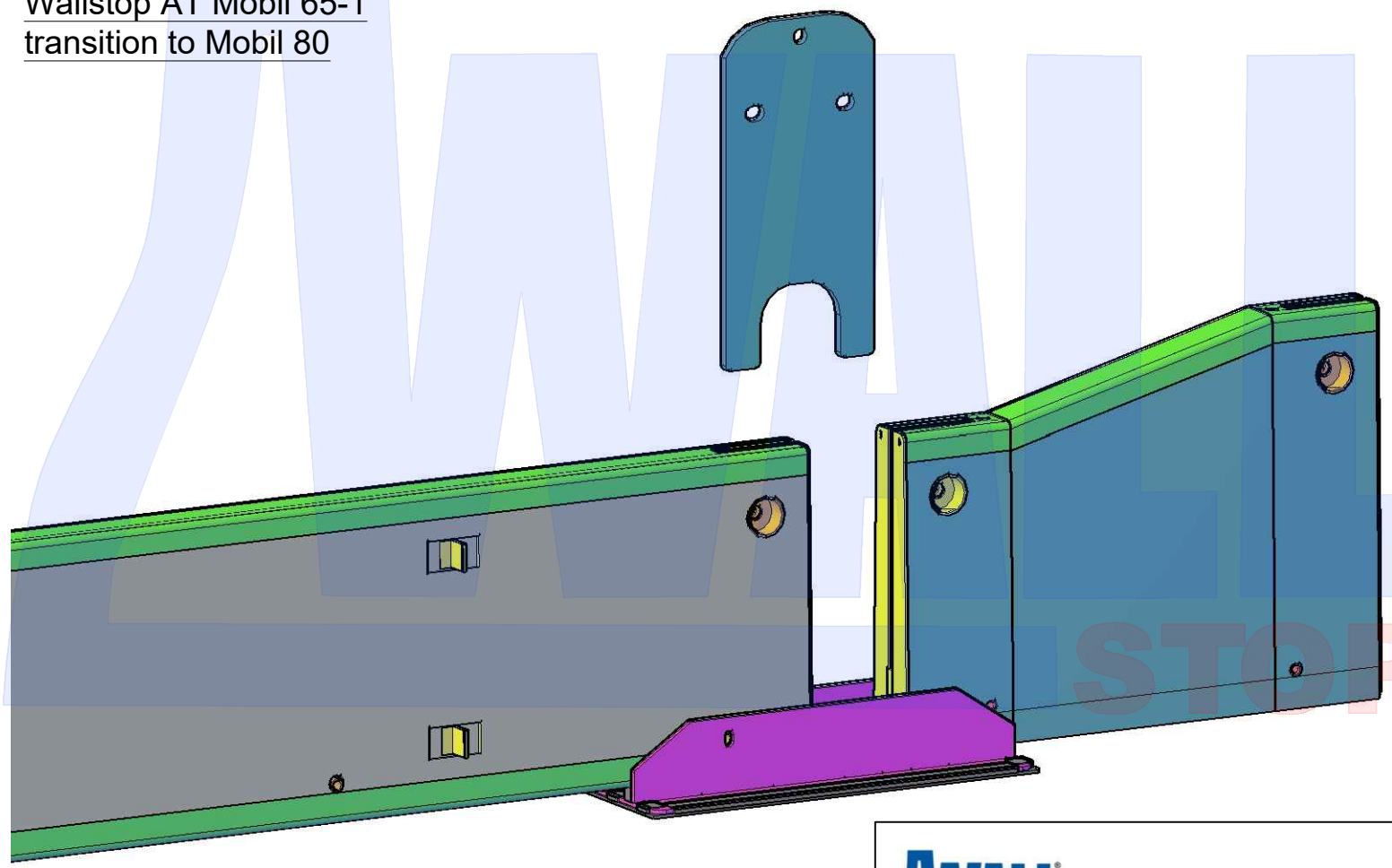

 Wallstop GmbH & Co. KG	Maßstab:		
	o. M.	Blatt: 7	
System: Wallstop AT Typ: Mobil 65-1	product overview		
		Datum	Name
	bearbeitet	07.06.2018	N. Kallmes
	geprüft		